

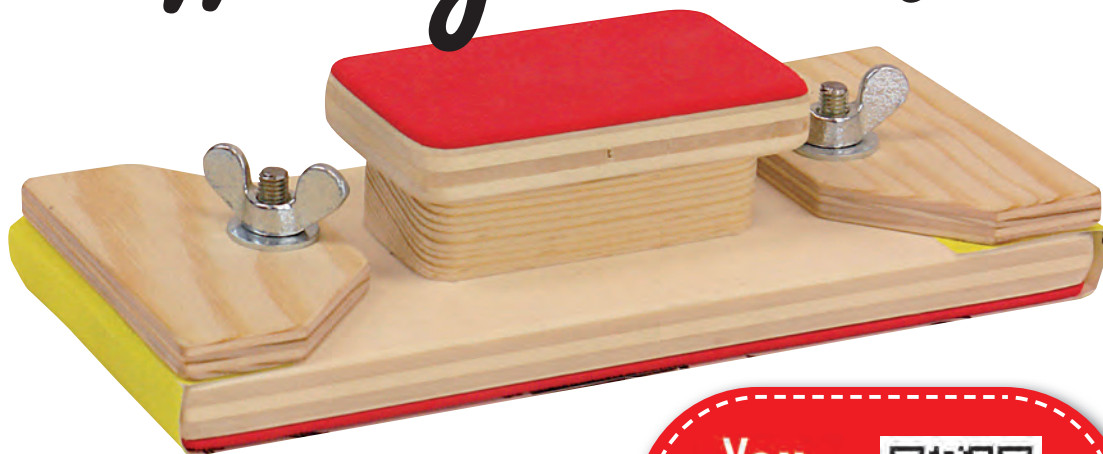

Bloc de ponçage „toujours fin“



You
Tube



FICHE PÉDAGOGIQUE EN LIGNE

OUTILLAGE CONSEILLÉ :



crayon & règle



ciseaux



scie à
denture fine



scie à
chantourner



lime



forêt
Ø 5 mm
Ø 5,5 mm
Ø 10 mm



papier abrasif



colle à bois
universelle

NOM :

CLASSE :

LISTE DES PIÈCES :

DIMENSIONS :

DÉSIGNATION :

PIÈCES :

LISTE DES PIÈCES :	OK✓	DIMENSIONS :	DÉSIGNATION :	PIÈCES :
1 contreplaqué	<input type="checkbox"/>	160 / 70 / 10 mm	plaque	A
1 contreplaqué	<input type="checkbox"/>	70 / 40 / 10 mm	poignée	B
1 contreplaqué	<input type="checkbox"/>	140 / 40 / 6 mm	porte-papier abrasif	C
1 latte en bois	<input type="checkbox"/>	80 / 30 / 15 mm	poignée	D
1 caoutchouc mousse	<input type="checkbox"/>	200 / 70 mm		E, F
1 feuille papier abrasif	<input type="checkbox"/>	280 / 230 mm (K 150)		
2 vis à tête fraisée	<input type="checkbox"/>	M5 x 25 mm		
2 écrous-papillon	<input type="checkbox"/>	M5		
2 rondelles	<input type="checkbox"/>	M5		

1 Vue d'ensemble:

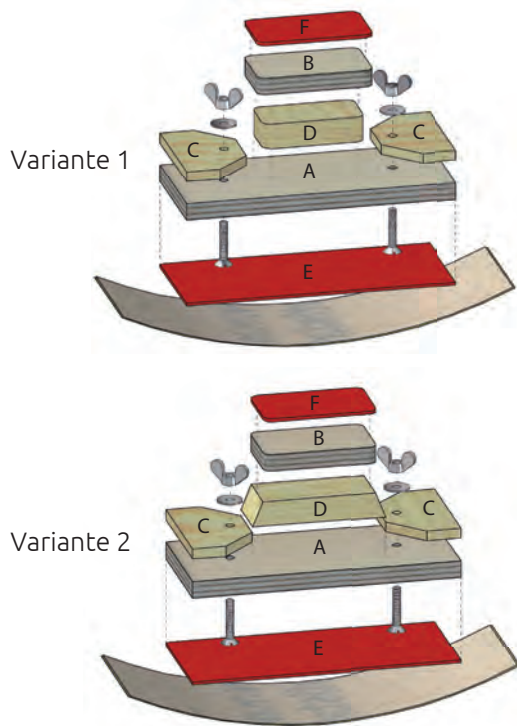

Jette un coup d'oeil sur l'ensemble.



2 La plaque (A):

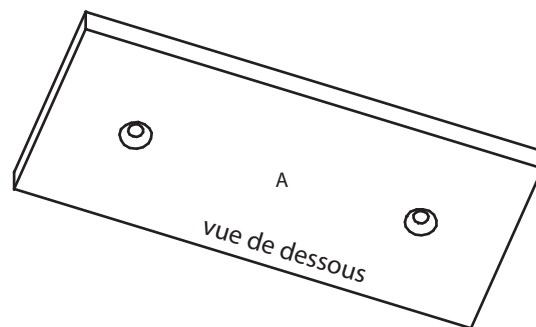
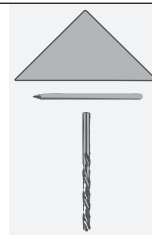
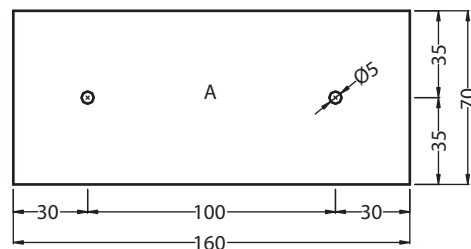

Perce les **trous Ø 5 mm** dans la pièce (A). Perce-les de manière que la tête de la vis (M5 x 25 mm) **affleure avec le contreplaqué.**



3 La poignée :

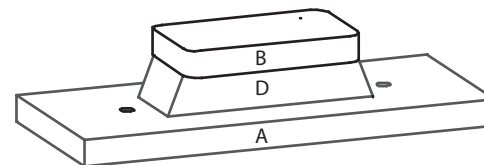
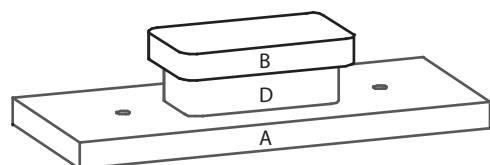
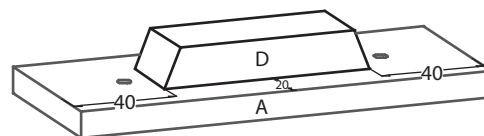
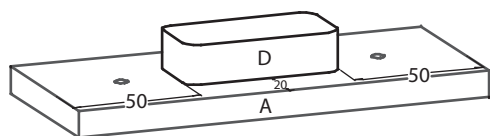
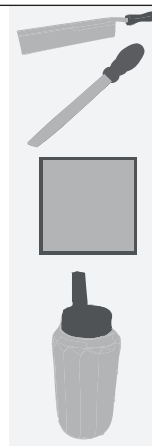
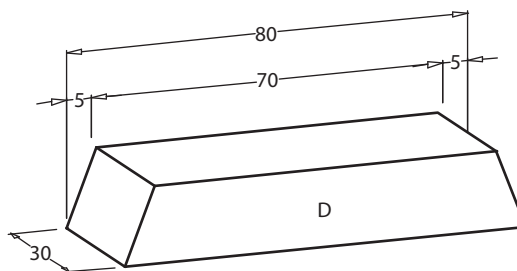
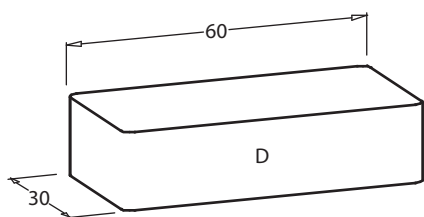

Variante 1

Variante 2

Découpe la pièce (D) selon le schéma (et selon la variante) et ponce tous les bords avec le papier abrasif. Colle la pièce (D) **au milieu de la pièce (A).**

Arrondis les coins de la pièce (B) avec la lime et le papier abrasif et colle-la au **milieu de la pièce (D).**



4 Les porte-poignées :

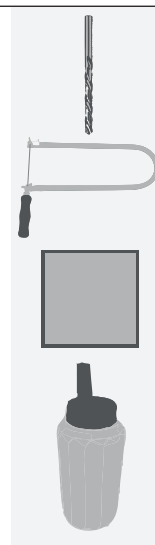
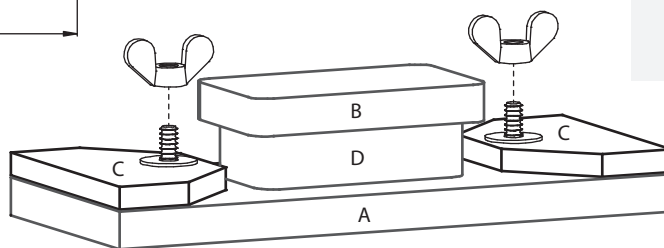
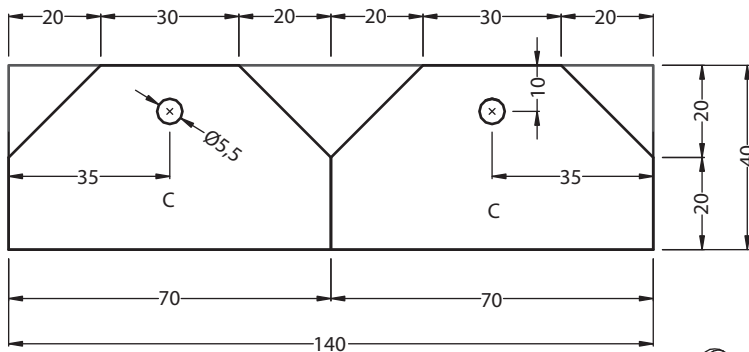

Perce les **trous Ø 5,5 mm dans la pièce (C)**. Avec la scie à chantourner, découpe-la ensuite et ponce tous les bords avec le papier abrasif. Applique une goutte de colle (pour métal) **dans le trou** et insère une vis à tête fraisée (M5 x 25 mm) dans le trou de la pièce (A). Insère les pièces (C) sur les vis, dépose une **rondelle** et visse les pièces (C) avec les **écrous papillon**.



5 Caoutchouc-mousse :

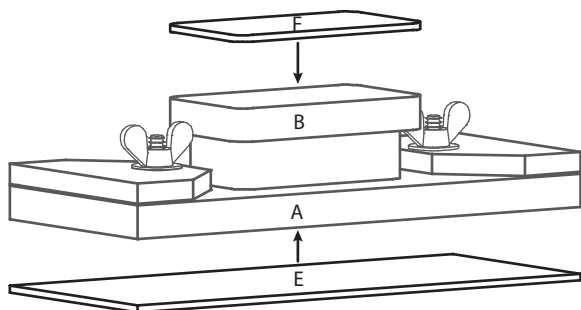
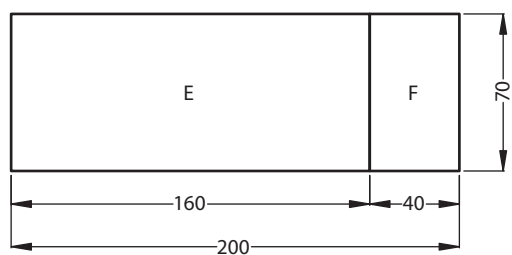

Avec les ciseaux, découpe les **pièces (E, F) dans le caoutchouc-mousse**, dans les dimensions indiquées et colle la pièce (E) sur le dessous de la pièce (A) et pièce (F) sur le dessus de la pièce (B).



6 Insérer le papier abrasif :

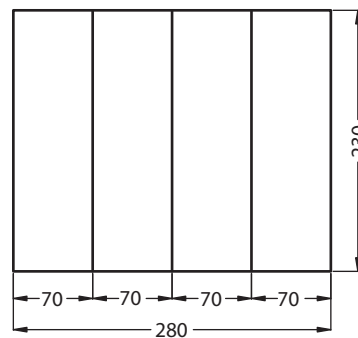

Découpe le papier abrasif en 4 parties égales. Dépose le **papier abrasif entre les pièces (A) and (C)** et le fixer avec l'écrou papillon.

Bonne réussite et bon amusement !

