

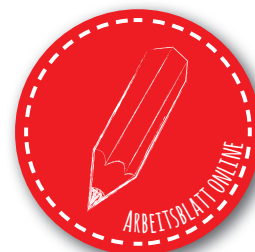

Puissance 4

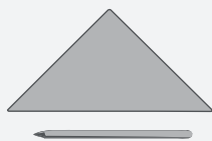

OUTILLAGE CONSEILLÉ :



crayon & règle

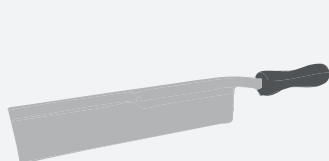

scie à denture fine



lime



papier abrasif



colle à bois

NOM :

CLASSE :

LISTE DES PIÈCES :

DIMENSIONS :

DÉSIGNATION :

PIÈCES :

4 lattes en bois



255 / 20 / 20 mm

B, dés

7 lattes en bois



300 / 20 / 5 mm

C

1 latte en bois



200 / 30 / 10 mm

A

3 contreplaqué



260 / 21 / 10 mm

D

1 contreplaqué



130 / 21 / 10 mm

D

1 Vue d'ensemble:

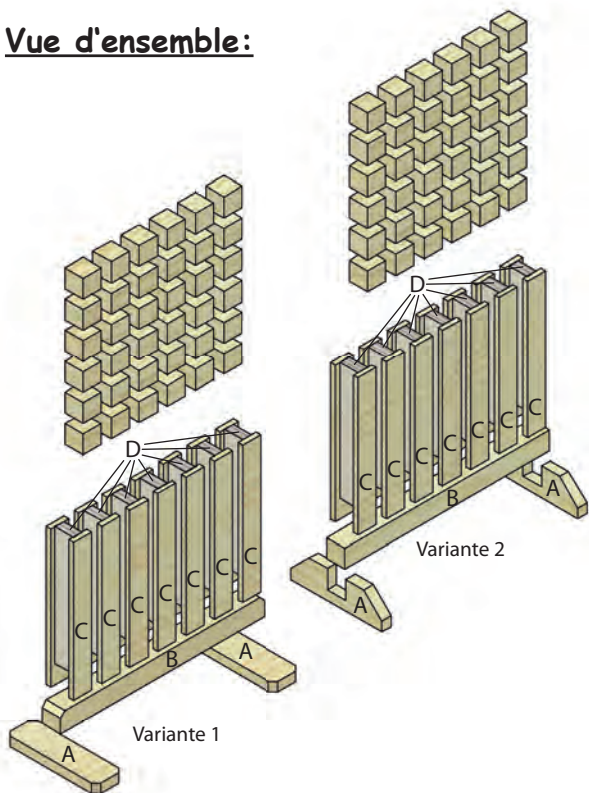

Jette un coup d'oeil sur l'ensemble.
Choisis la variante voulue.



2 Les pièces (A, B) - Variante 1:

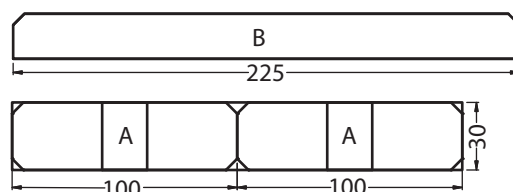
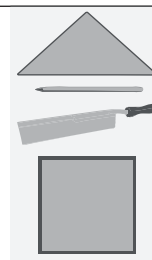

Découpe les lattes (B) avec une longueur de 225 mm dans une latte (**255 / 20 / 20 mm**). Coupe également les lattes (**200 / 30 / 10 mm**) en leur milieu. Dessine les biais sur les **lattes (A) et (B)** et découpe-les avec la scie à denture fine. Ponce tous les bords de coupe avec le papier abrasif.



3 Les pièces (A, B) - Variante 2:

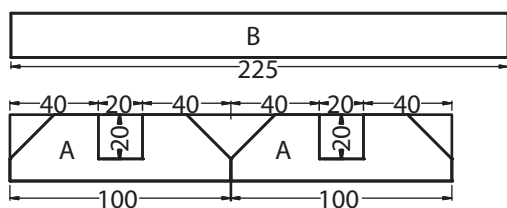

Découpe les lattes (B) avec une longueur de 225 mm dans une latte (**255 / 20 / 20 mm**). Coupe également les lattes (**200 / 30 / 10 mm**) en leur milieu. Dessine les évidements et les biais et découpe-les avec la scie à denture fine. Coupe **tous les env. 2 mm** dans les évidements et **casse les parties sciées**. Ponce tous les évidements avec la lime afin de pouvoir encaster la latte (B). Colle ensemble la structure de base.



4 Les pièces (C, D):

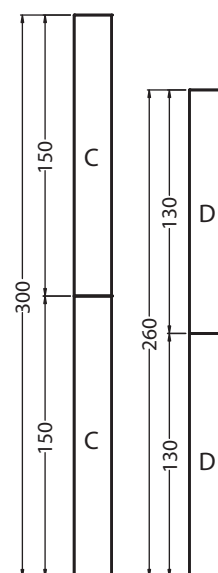

Découpe **7 lattes (300 / 20 / 5 mm)** en leur milieu. Tu obtiens donc **14 pièces (C)**.

Découpe aussi les **3 contreplaqués (260 / 21 / 10 mm)** en leur milieu. Tu obtiens les **6 pièces (D)**.



5 Coller les pièces (C, D) :

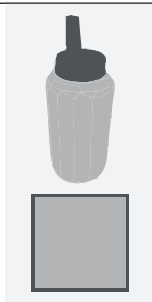
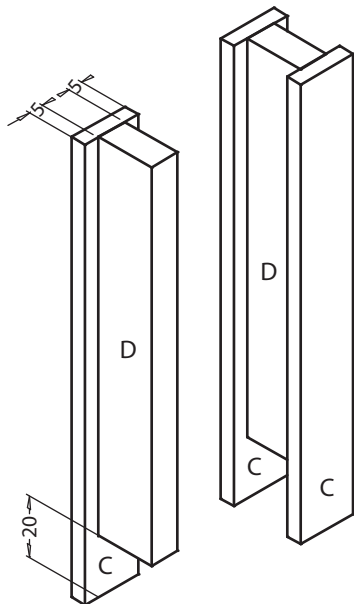

Colle ensemble les **14 pièces (C)** et les pièces (D) selon le schéma. Ponce tous les bords avec le papier abrasif.



6 Assemblage :

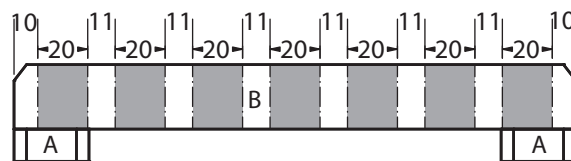
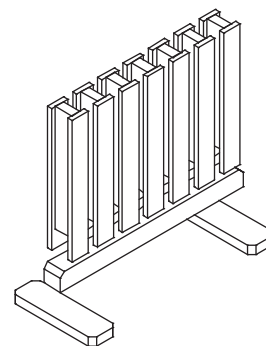

Dessine les positions (gris est la dimension extérieur des pièces (C)) des **pièces (C) + (D)** sur (B) ou dépose les **lattes (255 / 20 / 20 mm)** entre. Puis tu colles les **pièces (C) et (D)** sur la pièce (B).



7 Les dés :

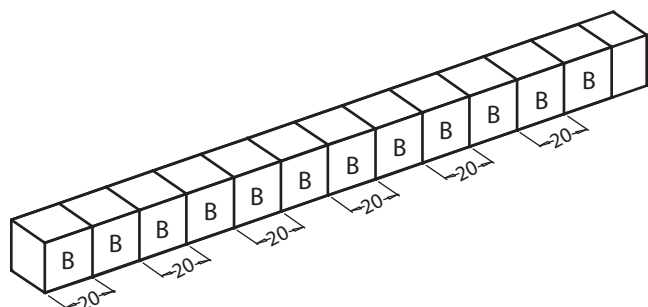
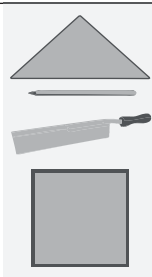

Dessine **12 dés sur chacune des 3 lattes (255 / 20 / 20 mm)**. Tu obtiens 36 dés. Découpe les dés avec la **scie à denture fine** et ponce tous les bords avec le papier abrasif. Peins 18 dés avec une même couleur.



8 Règles du jeu :

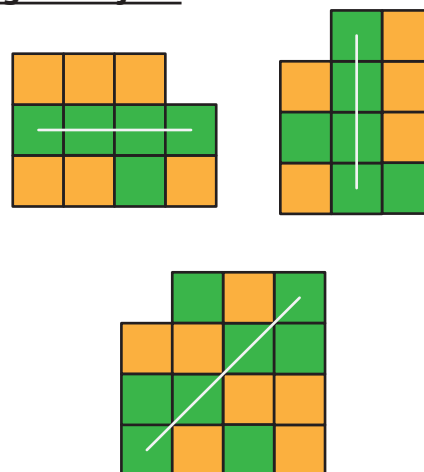

Le but du jeu est d'aligner **4 dés d'une même couleur** sur une même ligne (**horizontale, verticale ou diagonale**).

Les 2 joueurs jouent à tour de rôle en insérant un dé dans une encoche.

Le gagnant est celui qui aligne en premier 4 dés dans sa couleur !

Bonne réussite et bon amusement !

